

Технические характеристики

Рабочая среда	Сжатый воздух
Диапазон рабочих давлений (МПа)	Вакуум -0.1 (-10 Торр) ~ 1.0 0 ~ 1 для трубок Ø10, Ø12
Испытательное давление (МПа)	1.5
Диапазон рабочих температур (°C)*	-5 ~ 60
Принадлежности	Цветная накладка, серия KQ2C

* При низких температурах применяйте сухой воздух.

Варианты исполнения

Число трубок	Диаметр трубки (мм)	Тип	Масса (г)
6	Ø2	KDM6-02-X955-1	42.6
	Ø10	KDM6-10-X1053	611
	Ø12	KDM6-12-X1053	607
10	Ø3.2	KDM10-23	300
	Ø4	KDM10-04	
	Ø6	KDM10-06	
	Ø8	KDM10-08	520
	Ø10	KDM10-10-X1053	708
	Ø12	KDM10-12-X1053	995
20	Ø3.2	KDM20-23	520
	Ø4	KDM20-04	
	Ø6	KDM20-06	
	Ø8	KDM20-08	950
	Ø10	KDM20-10-X1053	1385
	Ø12	KDM20-12-X1053	1945

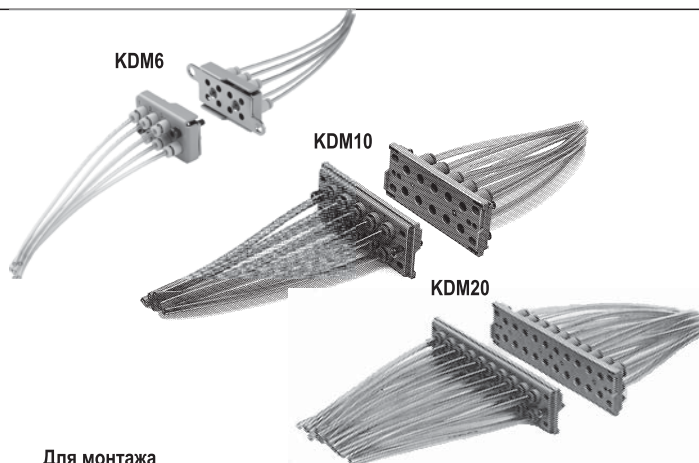

Для монтажа на распределительной панели

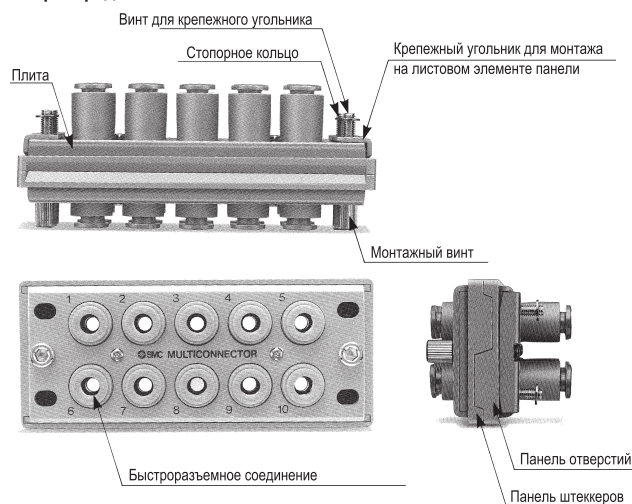

Материалы

KDM

Корпус, панель отверстий, панель штеккеров	POM	
Плита, крепежный угольник	Листовая сталь	
Быстроразъемное соединение панели штеккеров	Корпус	PBT
	Цанга	Сталь нержавеющая
Быстроразъемное соединение панели отверстий	Направляющая	C3604BD латунь
	Зажимное кольцо	POM
	Нажимная втулка	NBR
Монтажный винт	Никелированный	
Стопорное кольцо	Сталь нержавеющая	

KDM6-02-X955-1, KDM6-□-X1053

	KDM6-02-X955-1	KDM6-□-X1053
Корпус	SPCC	A6063
Панель отверстий, панель штеккеров	Сталь нержавеющая	SPCC
Стяжной болт	-	C3604
Винты	SCM435, SWRM	SWRM
Уплотнение	PVC	-

Пластиковые трубки

Материал	Нейлон, мягкий нейлон, полиуретан
Наружный диаметр (мм)	Ø2, Ø3.2, Ø4, Ø6, Ø8, Ø10, Ø12

Данные для заказа

Комбинация различных диаметров трубок

Быстроразъемные соединения обеих панелей могут произвольно заменяться, обеспечивая, таким образом, возможность комбинации трубок различных диаметров

Быстроразъемное соединение (со стороны отверстий с уплотнением)

Ø трубки	Номер для заказа	
	Панель штеккеров	Панель отверстий
3.2	KDMP-23	KDMS-23
4	KDMP-04	KDMS-04
6	KDMP-06	KDMS-06
8	KDMP-08	KDMS-08

Кол-во трубок	Ø трубки	Номер для заказа		
		Панель штеккеров	Панель отверстий	Коллектор в сборе
6	2	-	-	KDM6-02-X955-1
	10	-	-	KDM6-10-X1053
	12	-	-	KDM6-12-X1053
10	3.2	KDM10P-23	KDM10S-23	KDM10-23
	4	KDM10P-04	KDM10S-04	KDM10-04
	6	KDM10P-06	KDM10S-06	KDM10-06
	8	KDM10P-08	KDM10S-08	KDM10-08
	10	-	-	KDM10-10-X1053
	12	-	-	KDM10-12-X1053
20	3.2	KDM20P-23	KDM20S-23	KDM20-23
	4	KDM20P-04	KDM20S-04	KDM20-04
	6	KDM20P-06	KDM20S-06	KDM20-06
	8	KDM20P-08	KDM20S-08	KDM20-08
	10	-	-	KDM20-10-X1053
	12	-	-	KDM20-12-X1053

Плоский коллектор быстроразъемных соединений KDM

Указания по монтажу

Указания по монтажу

У коллектора в сборе сначала ослабьте винт с внутренним шестигранником и отсоедините панель штекеров от панели отверстий.

Плиту отсоедините от корпуса с помощью отвертки для винтов с крестообразным шлицем.

После замены требуемых быстроразъемных соединений снова произведите монтаж плиты.

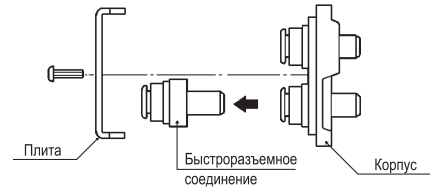
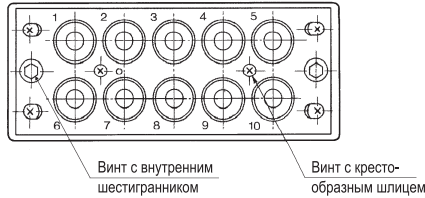

Монтаж трубок

1. Отрежьте трубку вертикально, не повреждая при этом кромок. Используйте специальный режущий инструмент для трубок (напр. отрезной инструмент для трубок SMC ТК-3 см. стр. 742)

2. Трубку осторожно введите до упора в быстроразъемное соединение.

3. Правильность посадки проверьте, легко потянув за трубку.

Демонтаж трубок

1. Глубоко и с равномерным усилием вдавите нажимную втулку.

2. Удерживая нажимную втулку в нажатом состоянии, вытяните трубку. Недостаточное нажатие на нажимную втулку затрудняет демонтаж.

3. Перед повторным применением трубки обрежьте поврежденные концы.

Указания

Должны соблюдаться следующие допуски по наружному диаметру используемых трубок:

Материал	Допуск (мм)
Нейлон	+/- 0.1
Мягкий нейлон	+/- 0.1
Полиуретан	+0.15/-0.2

Монтаж на панели

До упора ослабьте 4 винта крепежного угольника

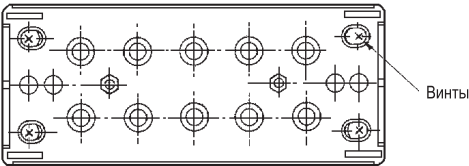

После ослабления винтов переместите угольники внутрь (1) и продвиньте коллектор через вырез в панели (2).

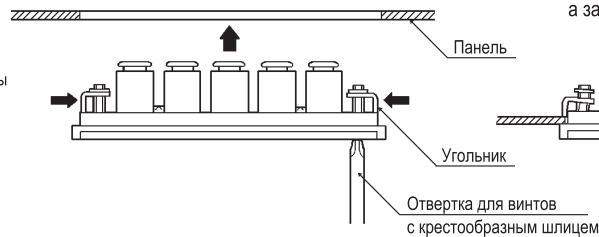

4 крепежных угольника продвиньте наружу, установите коллектор до упора, а затем затяните винты.

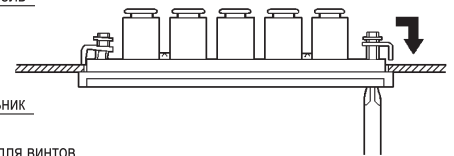

Размеры

KDM6-02-X955-1

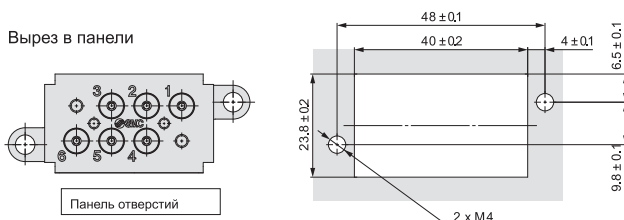
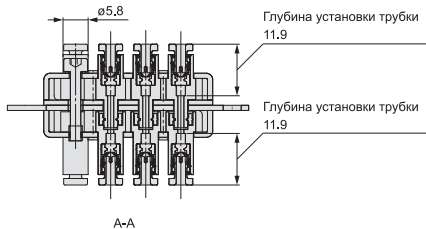
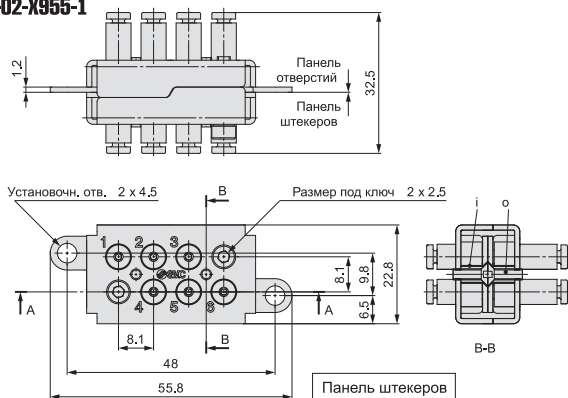

KDM6-10-X1053

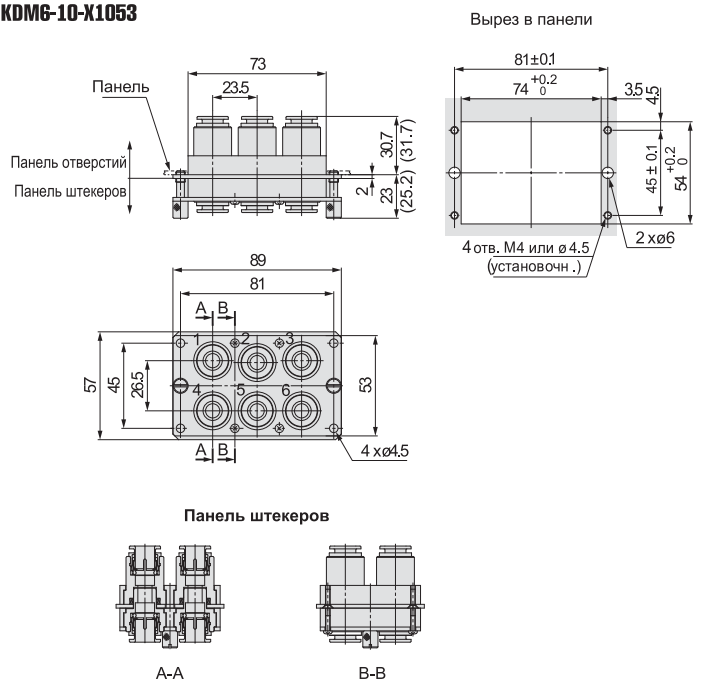

Размеры

KDM10

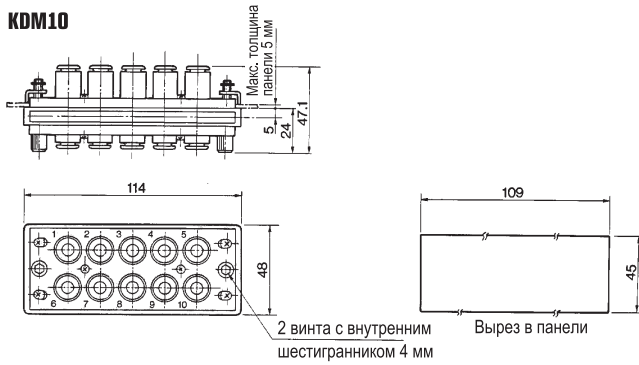

KDM20

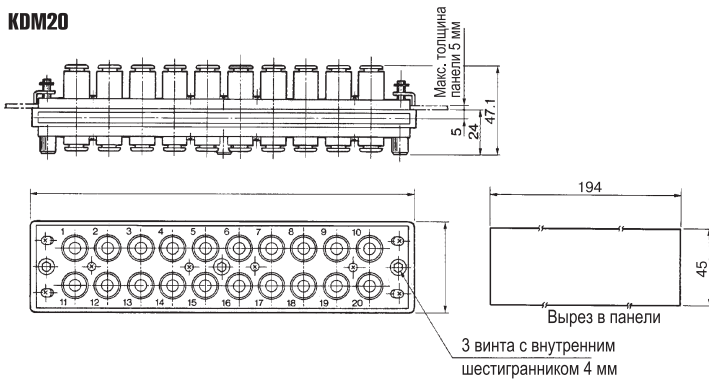

KDM20-X1053

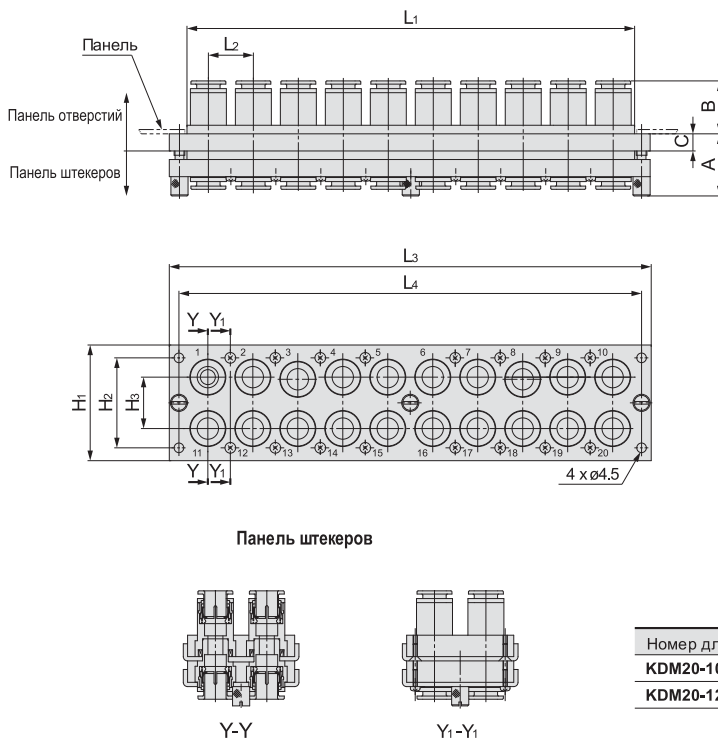

KDM10-X1053

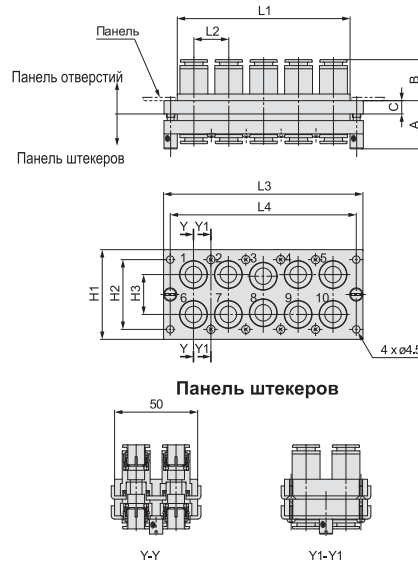

Вырез в панели

Для трубок $\varnothing 10$

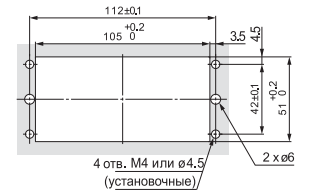

Для трубок $\varnothing 12$

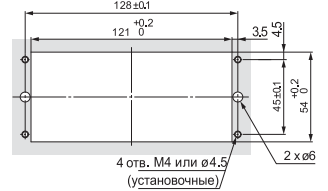

Номер для заказа	A	B	C	L ₁	L ₂	L ₃	L ₄	H ₁	H ₂	H ₃
KDM10-10-X1053	29	24.7	8	104	21	120	112	54	42	24
KDM10-12-X1053	25.2	31.7	2	120	23.5	136	128	57	45	26.5

Вырез в панели

Для трубок $\varnothing 10$

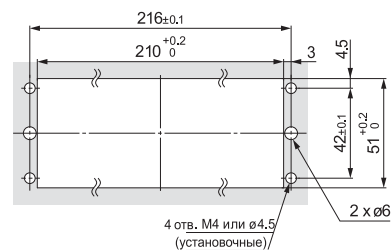

Для трубок $\varnothing 12$

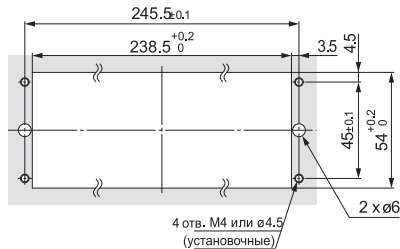

Номер для заказа	A	B	C	L ₁	L ₂	L ₃	L ₄	H ₁	H ₂	H ₃
KDM20-10-X1053	29	24.7	8	209	21	225	216	54.5	42	24
KDM20-12-X1053	25.5	31.7	2	237.5	23.5	253.5	245.5	57	45	26.5