

- Используется в системах безопасности, в том числе для управления приводом муфты и тормоза в кузнечно-прессовом оборудовании
- Категории 3 и 4 по ISO 13849-1:2008
- Контроль положения распределителей

Технические характеристики

Модель	VP544-X538 VP744-X538	VP544R-X538 VP744R-X538
Номинальное напряжение, VDC	24 VDC, допустимые отклонения: -7%...+10%	
Принцип действия	Н.З. с пружинным возвратом	
Пилотное управление	Внутреннее	Внешнее
Рабочая среда	Очищенный (5 мкм) сжатый воздух с содержанием масла или без него	
Испытательное давление, МПа	1.05	
Рабочее давление, МПа	0.25 ~ 0.7	
Давление пилотного воздуха, МПа	–	0.25 ~ 0.7
Пропускная способность пневматической линии «Вход (1)→Выход (2)», норм. л/мин	VP544(R): 1280, VP744(R): 2260	
Пропускная способность пневматической линии «Выход (2)→Атмосфера (3)», норм. л/мин	VP544(R): 1280, VP744(R): 2060	
Время реакции, с (см. циклограмму)	T2: реакция клапана на сигнал OFF (время, необходимое для сброса давления в защищаемой системе с 0.63 МПа до 0.05 МПа)	1.1 (объем 3 л), 3.56 (объем 10 л), 7.06 (объем 20 л)
	T3: реакция концевого выключателя на сигнал ON	0.04
	T4: реакция концевого выключателя на сигнал OFF	0.28
Максимальное число срабатываний в минуту	30	
Минимальная частота переключений	1 раз в неделю	
B10d	1 млн циклов	
Температура рабочей и окружающей среды, °C	-10~+50 Замерзание конденсата не допускается	
Смазка	Не требуется. Если в пневмосистеме применяется распыление масла, использовать турбинное масло Класса 1 (без присадок) ISO VG32	
Устойчивость к ударам/вибрации*, м/с ²	150/30	
Требования к окружающей среде	Используется в помещениях с отн. влажностью от 20 до 90%	
Степень защиты	IP65	
Вес, кг	0.93	1.51

*Условия испытаний: однократный удар в осевом и перпендикулярных оси направлениях, во включенном и выключенном состояниях; колебания с частотой от 8.3 до 2000 Гц в осевом и перпендикулярных оси направлениях, во включенном и выключенном состояниях

Характеристики пилотного клапана

Номинальное напряжение, VDC	24
Допустимые отклонения напряжения	Не более -7%, +10% номинального напряжения
Подключение	DIN-разъем с индикатором и искрогашением
Потребление мощности, Вт	0.45

Характеристики концевого выключателя

Подключение	Разъем M12, кабелепровод G 1/2
Контактное сопротивление, мОм	Не более 25
Мин. применимая нагрузка	Резистивная нагрузка 1 мА при 5 VDC
Макс. ток нагрузки, мА	50, макс. индуктивность нагрузки 0.5 Гн
Номинальное испытательное напряжение изоляции, В	300
Защита от поражения электрическим током	Класс II (двойная изоляция) (EN 60947-5-1:2004)

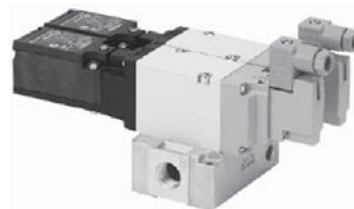

Сдвоенный пневмораспределитель с датчиками конечных положений VP544-X538 / VP744-X538

Назначение контактов

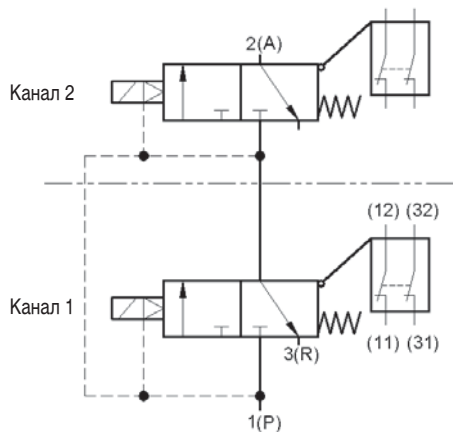

Разъем M12

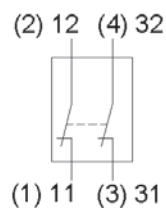
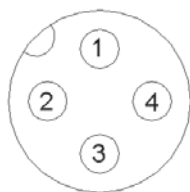

Кабелепровод

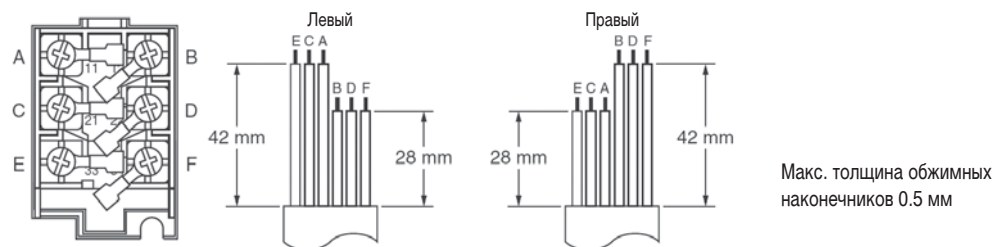

Номер для заказа

Присоединительная резьба	Пилотное управление	Подключение концевых выключателей	
		Кабелепровод G 1/2	Разъем M12
G 3/8	Внутреннее	VP544-5DZ1-03F-X538	VP544-5DZ1-03F-M-X538
	Внешнее	VP544R-5DZ1-03F-X538	VP544R-5DZ1-03F-M-X538
G 1/2	Внутреннее	VP744-5DZ1-04F-X538	VP744-5DZ1-04F-M-X538
	Внешнее	VP744R-5DZ1-04F-X538	VP744R-5DZ1-04F-M-X538

Номер для заказа
ответной части разъема M12 с кабелем

PCA-1567720

Принцип действия

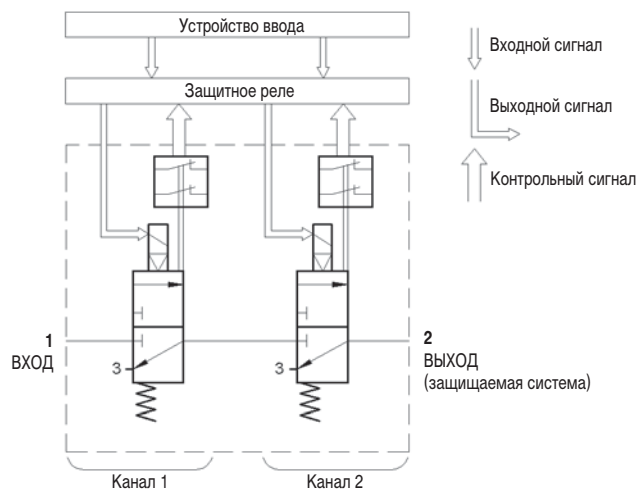

Циклограмма

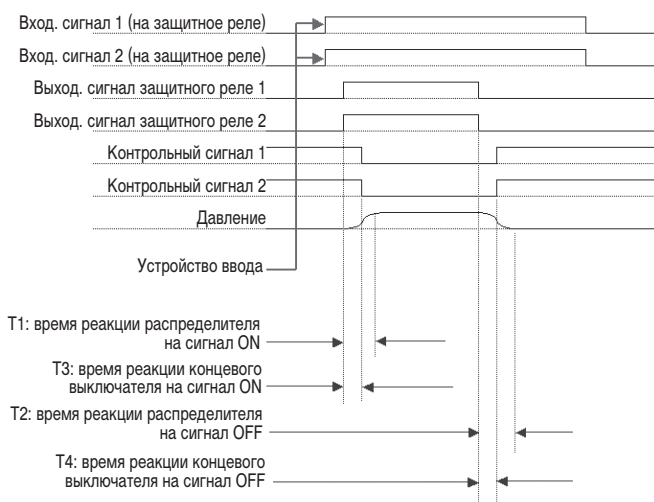

Размеры

Присоединительные размеры

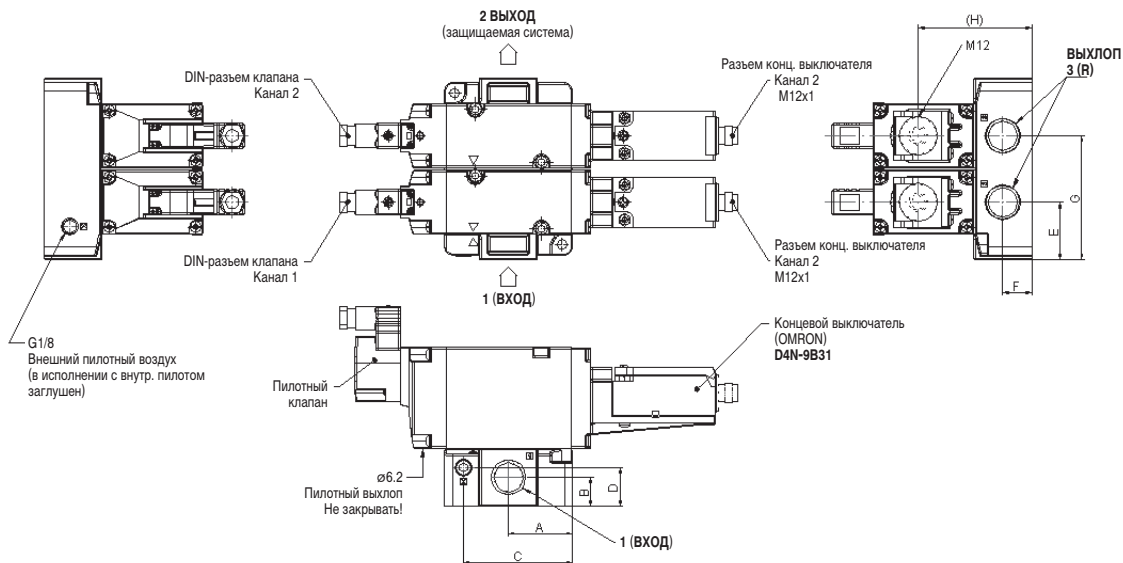

Типоразмер	Присоед. резьба	A	B	C	D	E	F	G	(H)
VP544	G3/8	28.5	17.5	49.5	22.3	29	17.5	62.5	59.7
VP744	G1/2	40	18	68	24	36	18	77.5	70.7

Габаритные и установочные размеры

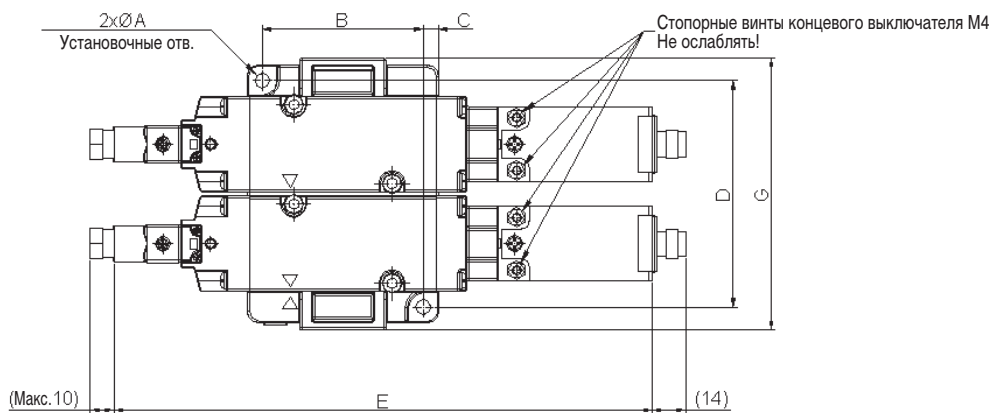

Типоразмер	A	B	C	D	E	F	G	H	I	J	K	L
VP544	5.2	47	5	75.5	201.8	57	91.5	112	90.4	34	79	104.8
VP744	6.2	67	6.5	94.5	224.2	80	113.5	135.9	88.9	36	99	124.8